

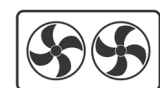





ROOFTOP BaltMAX SCHEMAT

-  Reversyjna pompa ciepła
-  Wymiennik wewnętrzny pompy ciepła
-  Nagrzewnica elektryczna gazowa lub wodna
-  Wentylator EC

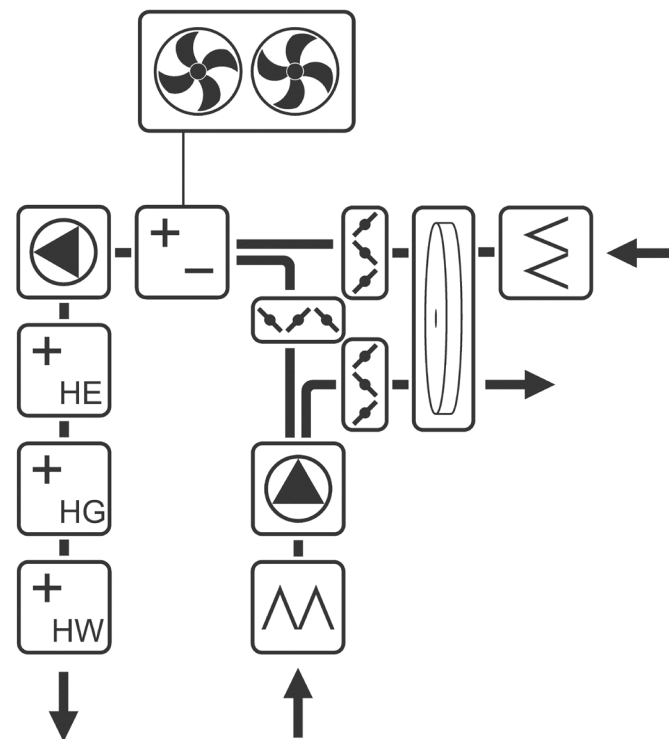

-  Filtry kieszeniowe
-  Przepustnica recyrkulacyjna - ekonomizer
-  Regenerator-wymiennik obrotowy

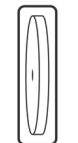

► BaltMAX na ramie z podejściami kanałowymi od spodu

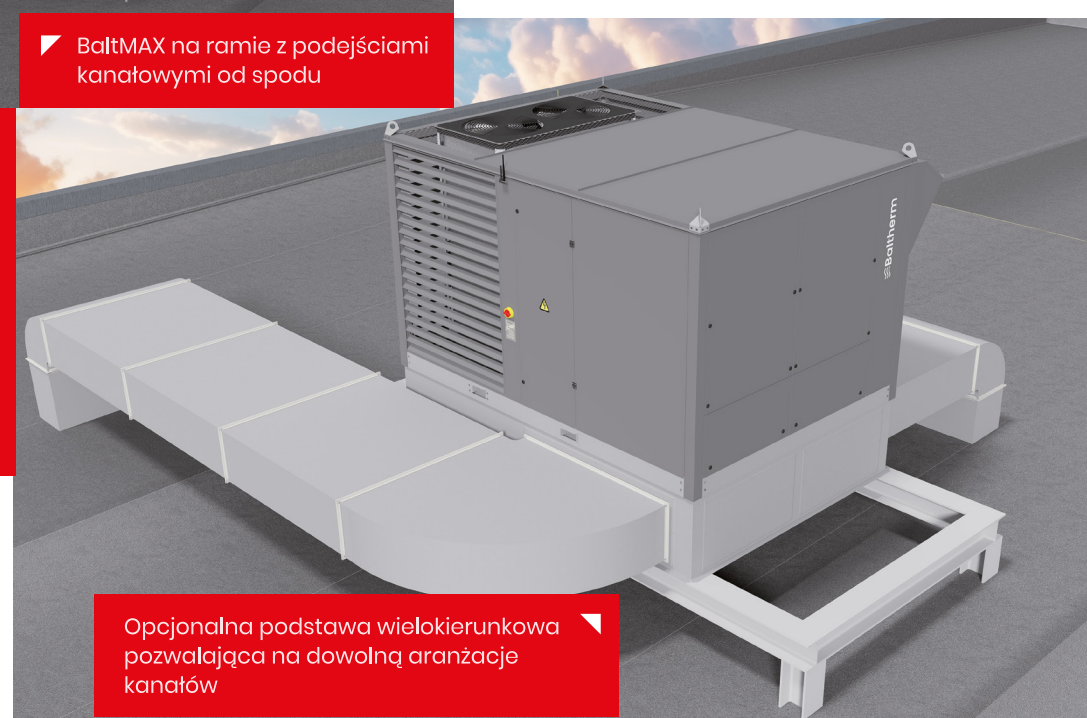

Opcjonalna podstawa wielokierunkowa pozwalająca na dowolną aranżację kanałów



ROOFTOP BaltMAX

 **Baltherm**
Baltic Air Company

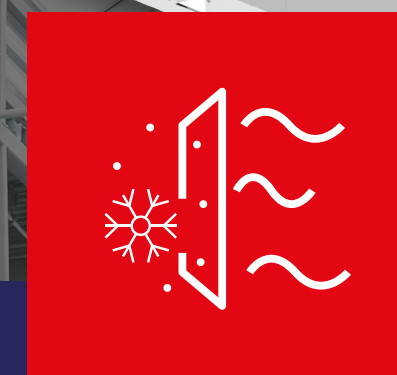

ROOFTOP BaltMAX

Dachowe rozwiązanie klimatyzacyjno-wentylacyjne

■ www.baltherm.com

Dachowe rozwiązanie klimatyzacyjno-wentylacyjne

BaltMAX



Agregat – Wysokowydajna rewersyjna inwerterowa pompa ciepła pracująca w systemie VIRABLE REFRIGERANT FLOW

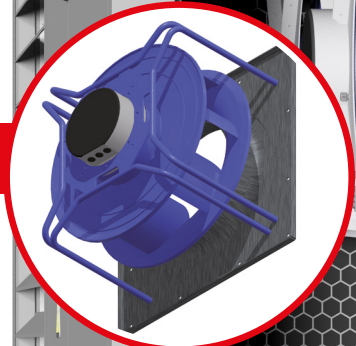

Wentylator – Energooszczędne wentylatory EC



Automatyka – Zintegrowany moduł sterujący pozwalający na zdalne zarządzanie poprzez chmurę i BMS



Moduł Grzewczy – Implementowany moduł grzewczy w zależności od potrzeb, elektryczny, gazowy lub wodny



Jupiter – Intuicyjny zadajnik dający możliwości sterowania urządzeniem lub ich grupą

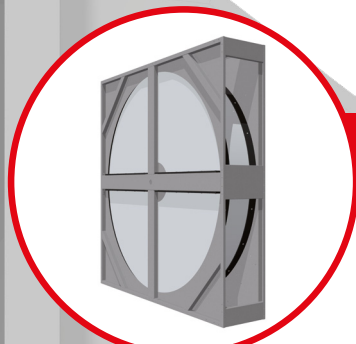

Rotor – Wysokowydajny wymiennik obrotowy dla pełnego zakresu wydatku urządzenia



Przepustnica – Ekonomizer, przepustnica trójprzszczyznowa pozwalająca na regulację ilości powietrza świeżego

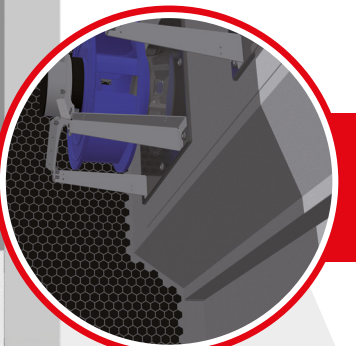

Silent CELL – Innowacyjna powłoka Silent CELL wykonana z materiału wyciszającego pozwalająca w znacznym stopniu na redukcję hałasu przez urządzenie.

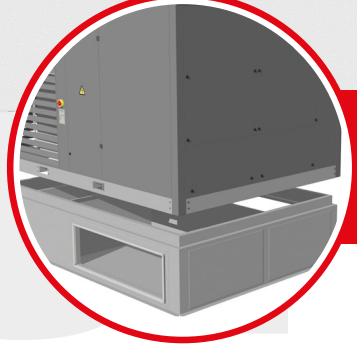

Podstawa wielokierunkowa – Opcjonalna podstawa wielokierunkowa pozwalająca na podłączenie kanałów w dowolnym kierunku i osadzenie urządzenia



ROOFTOP

BaltMAX

DANE TECHNICZNE

BaltMAX	120-50	140-56	160-61	160-68	160-73	180-80	180-90	220-100	220-112	220-136	250-123	250-136	250-147
nom. przepływ powietrza [m ³ /h]	11 500	13 000	14 000	15 500	16 000	18 000	18 000	20 000	22 000	22 000	25 000	26 000	28 000
min. przepływ powietrza [m ³ /h]	6 500	7 000	8 000	8 000	8 000	9 000	9 000	11 000	11 000	11 000	12 500	13 000	14 000
max. przepływ powietrza [m ³ /h]	12 500	14 500	16 000	16 000	16 000	18 000	18 000	22 000	22 000	22 000	28 000	28 000	28 000
Spręż dyspozycyjny	100-650	100-500	100-400	100-450	100-400	100-500	100-500	100-550	100-500	100-500	100-400	100-450	100-400
2. Układ odzysku ciepła	obrotowy z wirnikiem kondensacyjnym												
Rodzaj wymiennika	obrotowy z wirnikiem kondensacyjnym												
Sprawność odzysku ciepła [%] ⁽¹⁾	82,1	81,1	80,4	79,4	79,1	79,6	79,6	77,2	77,2	75,1	73,5	74,4	73,1
3. Ekonomizer	przepustnica przeciwbieżna płynnie regulowana												
Układ recykulacji powietrza	przepustnica przeciwbieżna płynnie regulowana												
Udział świeżego powietrza [%]	0 - 100												
4. Pompa ciepła	Inwerter (VIRABLE REFRIGERANT FLOW)												
Wydajność chłodzenia Pc [kW] ⁽²⁾	50,4	56,0	61,5	68,0	73,5	80,0	90,0	100,8	112,0	123,0	123,0	136,0	147,0
Wydajność grzania Ph [kW] ⁽³⁾	52,7	58,5	64,4	71,1	76,8	83,2	93,6	104,8	116,4	128,0	128,0	141,4	152,8
Typ sprężarki	scroll												
Regulacja mocy sprężarki	Inwerter (VIRABLE REFRIGERANT FLOW)												
Ilość sprężarek/ilość obiegów	1/1	2/1	2/1	2/1	2/1	2/2	2/2	2/2	4/2	4/2	4/2	4/2	4/2
Rodzaj czynnika chłodniczego	R410A												
Napełnienie czynnikiem [kg]	10,2	10,2	10,2	10,2	10,2	20,0	20,0	20,2	20,2	20,2	20,2	20,2	20,2
5. Wentylatory	promieniowy EC												
Typ wentylatora	promieniowy EC												
Ilość wentylatorów nawiew/wywiew	2/2												
6. Filtry powietrza nawiewanego	F7 / ePM10 80% (standardowo)												
Klasa filtra	F7 / ePM10 80% (standardowo)												
Rodzaj filtra	kieszeniowy												
7. Filtry powietrza wywiewanego	G4 / ISO Coarse 65% (standardowo)												
Klasa filtra	G4 / ISO Coarse 65% (standardowo)												
Rodzaj filtra	kieszeniowy												
8. Nagrzewnica gazowa	Zakres mocy grzewczej [kW]												
Zakres mocy grzewczej [kW]	45-105	45-105	45-105	45-105	45-105	105-320	105-320	105-320	105-320	105-320	105-320	105-320	105-320
9. Nagrzewnica wodna	Nom. wydajność grzewcza [kW] ⁽⁴⁾												
Nom. wydajność grzewcza [kW] ⁽⁴⁾	54	79	87	87	87	110	110	125	125	125	125	155	155
10. Nagrzewnica elektryczna	Zakres mocy grzewczej [kW]												
Zakres mocy grzewczej [kW]	wg indywidualnego doboru												
11. Podstawowe dane	Napięcie zasilania [V]/-Hz]												
Napięcie zasilania [V]/-Hz]	400/-3/50												
Konstrukcja obudowy	Konstrukcja stalowa szkieletowa z pokrywami. Blacha stalowa pokryta warstwą aluminiowo-cynkową. Zewnętrzne blachy pokryte powłoką polimerową. Obudowa izolowana termicznie o gr. 50mm z wełną wyciszającą od wewnątrz												
Masa urządzenia [kg]	1 320	1 400	1 410	1 415	1 415								
Wymiary gabarytowe (dł. x szer. x wys.) [mm]	3124 x 2244 x 1845					3000 x 2244 x 1845 + 1600 x 2244 x 1845			3000 x 2244 x 1845 + 2000 x 2244 x 1845				
Przyłącza kanałów nawiew/wywiew [mm]	1400x650 / 1400x500								1500x650 / 1500x500				

(1) wg Rozporządzenia Komisji UE nr 1253/2014 do dyrektywy ekoprojektu tj. dla suchego powietrza i różnicy temperatur powietrza dopływowego i wywiewanego 20K. Przy nominalnym przepływie powietrza nawiewanego oraz 50% udziału świeżego powietrza.

(2) Dane zgodne wg Euroventu tj. nominalny przepływ powietrza oraz temperatura powietrza wewnętrznego na wlocie do wymiennika DB 27°C/ WB 19°C oraz temperatura powietrza zewnętrznego DB 35°C/ WB 24°C.

(3) Nom. przepływ powietrza, parametry wody grzewczej 60/40°C, temperatura powietrza na wlocie do wymiennika 11°C.